

# KARTENT JUNIOR

## WAT ZIT ER IN DE DOOS?

- 2x Huls A
- 1x Huls B
- 2x Deuren C
- 10x KarTent moer D
- 10x KarTent bout E

**LET OP!**

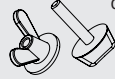

Uitgespeeld?  
Vergeet niet  
de doppen  
retour te  
sturen!

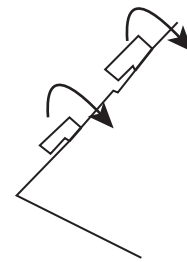
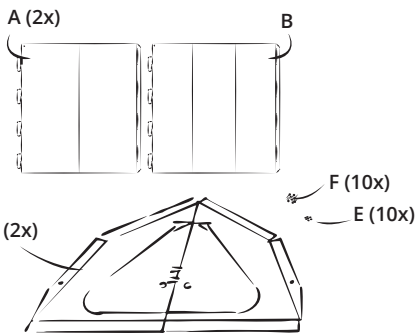
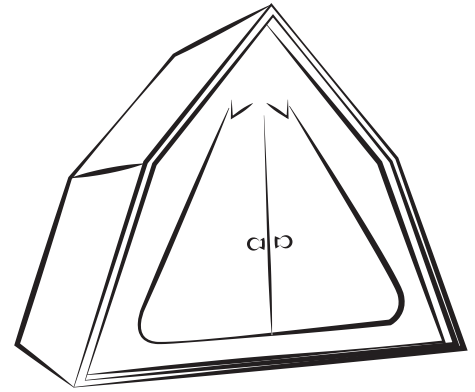

1. Controleer of je alle onderdelen hebt.

2. Vouw alle haken van onderdelen A en B voor.

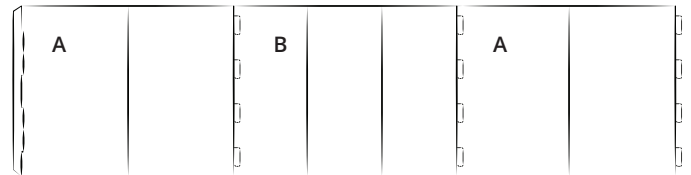
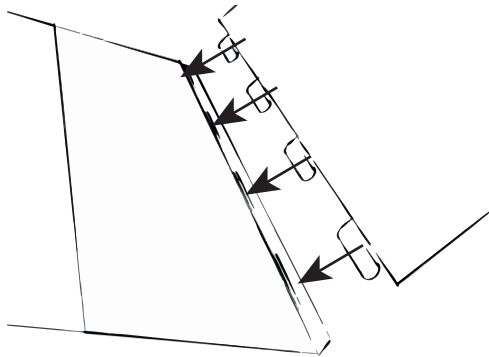

3. Schuif de haken van onderdeel A in de insnedes van onderdeel B

4. Schuif de haken van onderdeel B in de insnedes van onderdeel A zoals weergegeven.

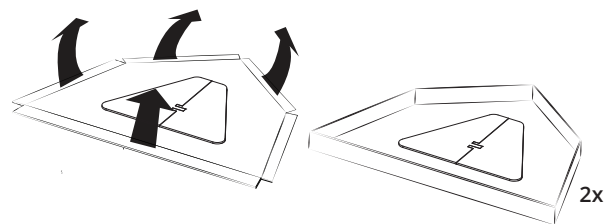
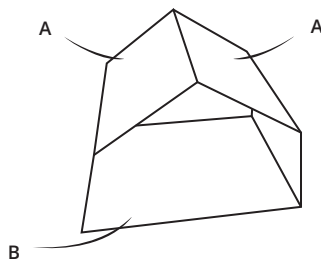

5. Zet vervolgens de huls rechtop en schuif de haken van onderdeel A in de insnedes van het andere onderdeel A

6. Vouw de randjes van zowel de deuren naar boven zoals weergegeven (2x).

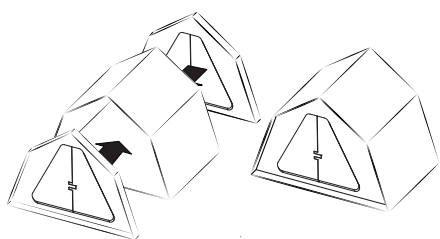

7. Doe de deuren in de huls zoals weergegeven. De voorzijde ligt dus iets verdiept!

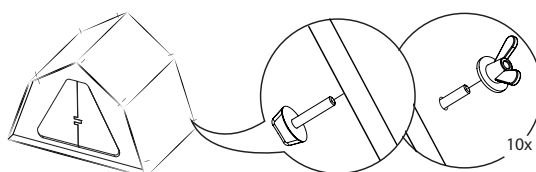

8. Maak de onderdelen vast door de doppen in de daarvoor bestemde gaten te bevestigen. Deze kunnen gewoon door de huls heen geprikt worden!

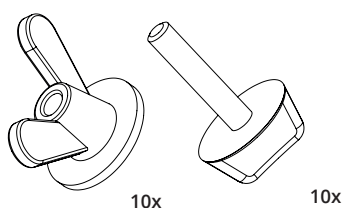

9. KarTent heeft duurzaamheid hoog in het vaandel. Zet dus na gebruik je tent bij het oud-papier en vraag bij ons een retourlabel aan voor de doppen. Alvast bedankt, ook namens het milieu!