

RAD VAN FORTUIN

WAT ZIT ER IN DE DOOS?

- | | |
|------------------------|------------------|
| 4x Dwarsbalk A | 1x Stok J |
| 2x Dwarsbalk met gat B | 1x Balk groot K |
| 2x Steunbalk C | 4x Balk klein L |
| 1x Pootverlengstuk D | 2x Balk medium M |
| 2x Poot E | 5x Balk medium N |
| 2x Schijf F | 1x Balk medium O |
| 1x Pijlhouder G | 1x Opvulstuk 1 P |
| 2x Pijl H | 1x Opvulstuk 2 Q |
| 10x Cirkel I | |

Voeg zelf met een stift de lijnen toe!

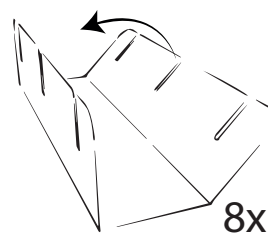
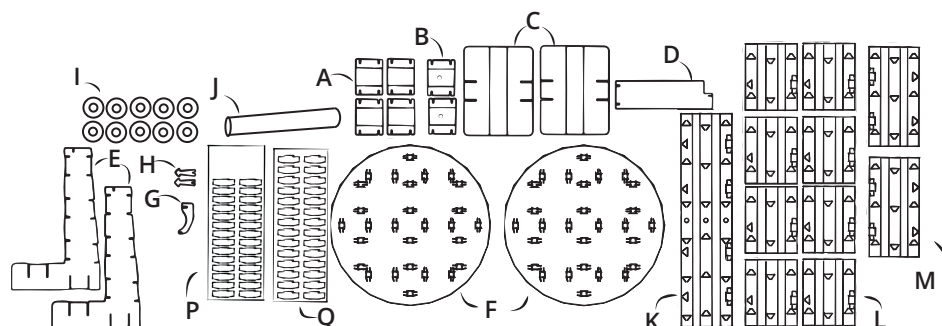
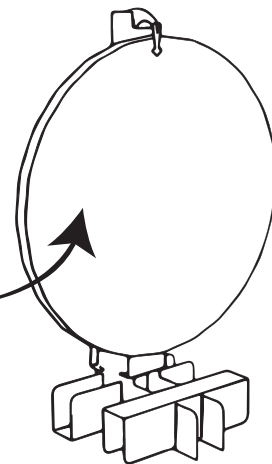

1. Controleer of je alle onderdelen hebt.

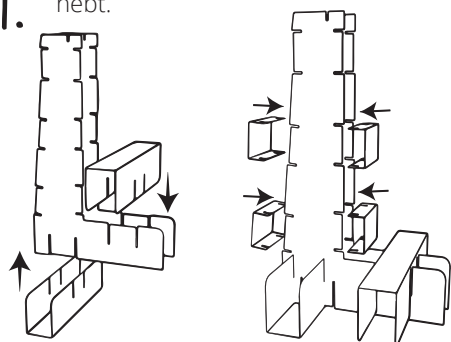

3. Neem de steunbalken C en schuif deze in de poten E. Schuif daarna de vier dwarsbalken A in de poten E.

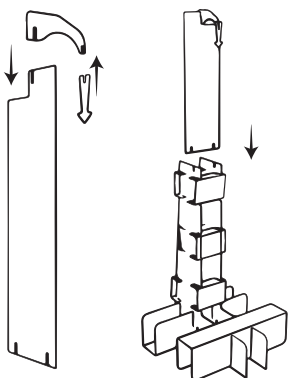

5. Neem vervolgens pootverlengstuk D, pijlhouder G en pijl H en schuif deze in elkaar, zoals te zien is op de afbeelding. Bevestig dit aan de bovenkant van de poten E.

2. Maak alle dwarsbalken A+B en steunbalken C klaar door ze om te vouwen zoals weergegeven.

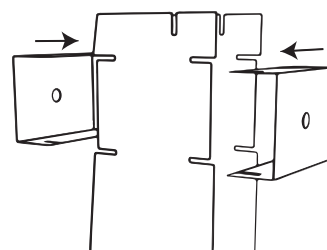

4. Voeg nu de dwarsbalken met gat B toe door ze in de bovenste inkepingen van poten E te schuiven.

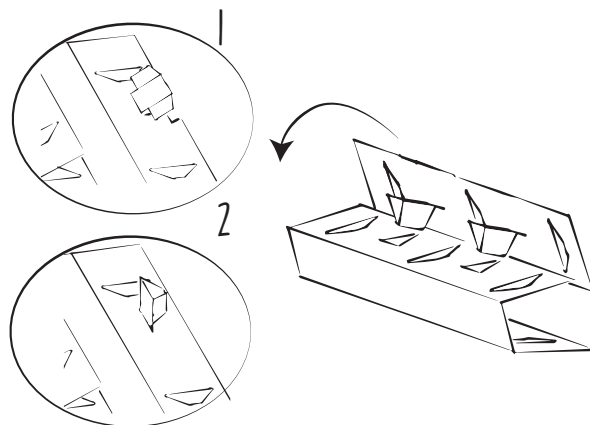

6. Vouw de flappen van onderdeel K, L en M zoals op de afbeelding aangegeven.

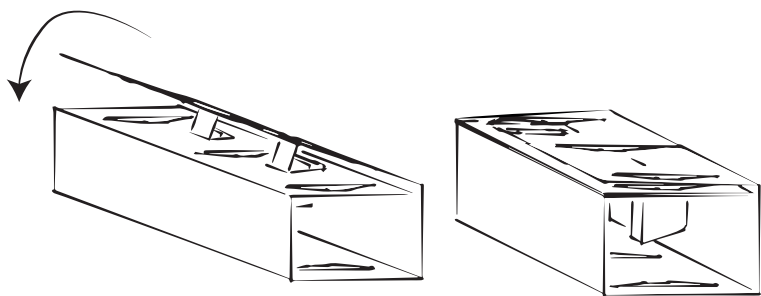

7. Sluit de onderdelen K, L en M nu door de gevouwen flap in de driehoek te bevestigen.

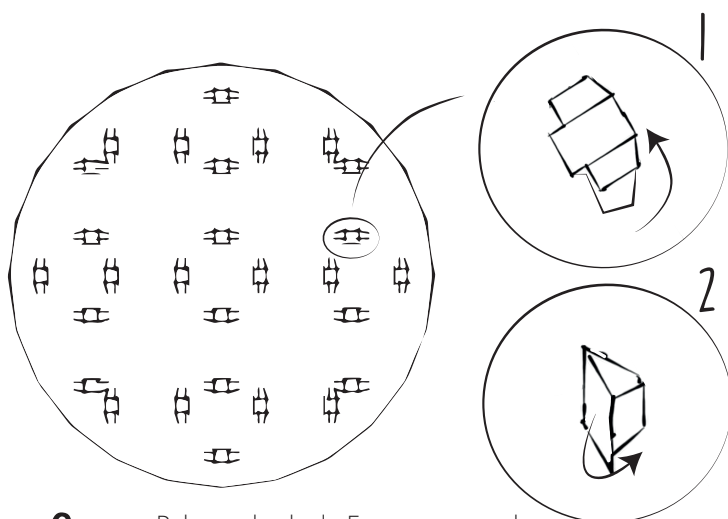

8. Pak onderdeel F en vouw de flappen op dezelfde manier als bij stap 7, doe dit voor beide schijven

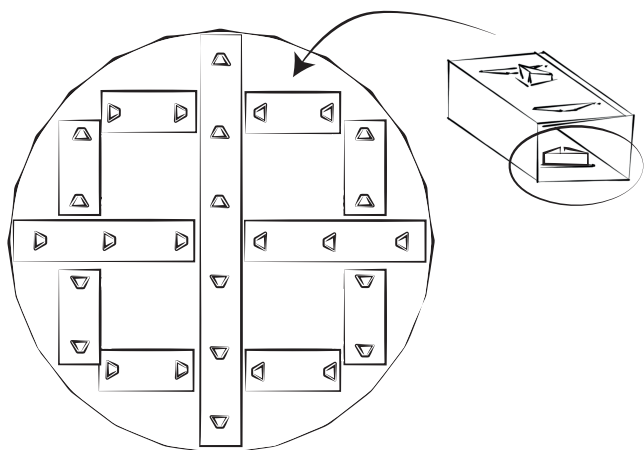

9. Bevestig de onderdelen K, L en M op de aangegeven plekken op onderdeel F door middel van de gevouwen flap en driehoek bevestiging (zie stap 8)

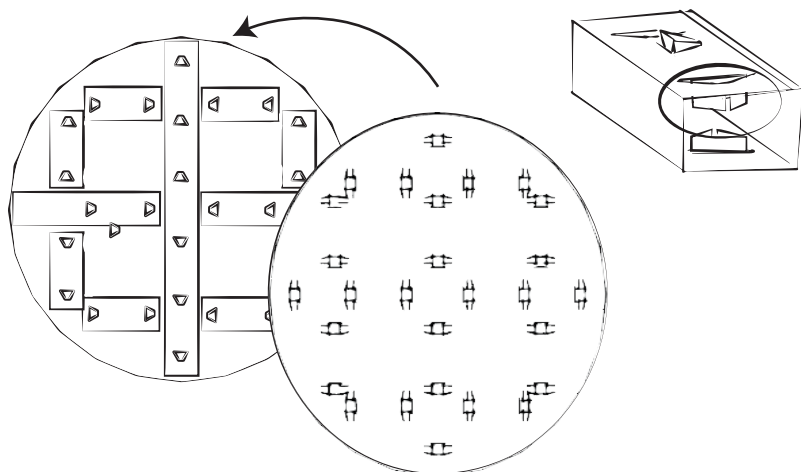

10. Bevestig onderdeel F op dezelfde manier als bij stap 10.

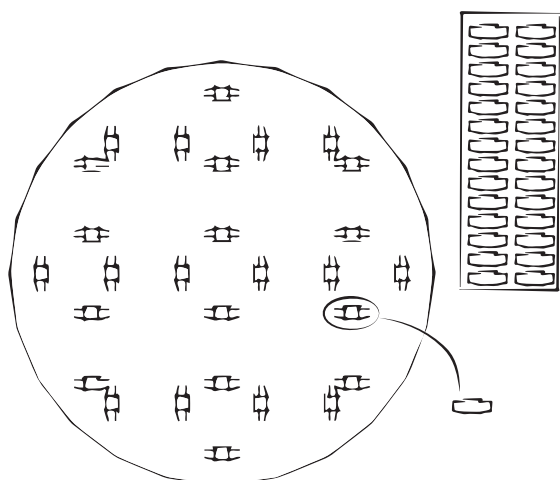

11. Bevestig onderdeel P en Q door middel van lijm in de gaten van de onderdelen F. Doe dit door middel van houtlijm of een lijmpistool, deze stap is optioneel.

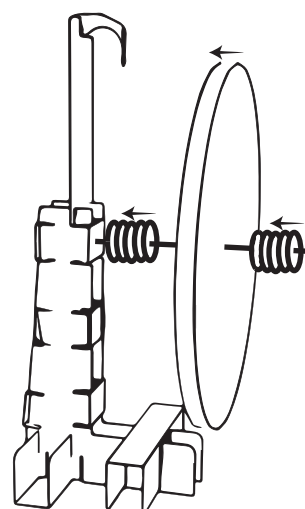

12. Steek nu de stok J in de gaten van dwarsbalk met gat B. Schuif hier de eerste vijf cirkels I op, dan schijf F en als laatst de overige 5 cirkels I. Het rad van fortuin is af!