

Pappbogenbett

WAS IST IN DER BOX?

80cm	3x Beinteil	4x Bogenteil	2x Stützbalken
90cm	3x Beinteil	4x Bogenteil	3x Stützbalken
120cm	3x Beinteil	5x Bogenteil	4x Stützbalken
140cm	3x Beinteil	5x Bogenteil	4x Stützbalken
160cm	3x Beinteil	6x Bogenteil	5x Stützbalken
180cm	3x Beinteil	6x Bogenteil	5x Stützbalken
200cm	3x Beinteil	7x Bogenteil	6x Stützbalken

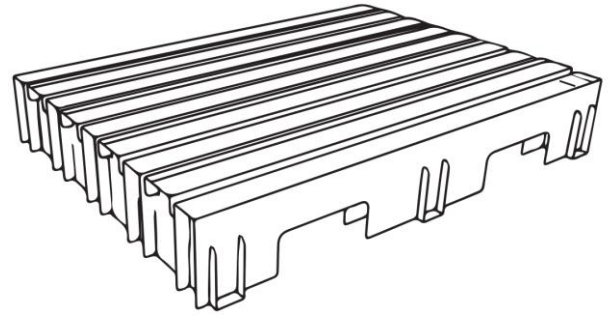

Aufmerksamkeit!

Stellen Sie sicher, dass die Faltlinie ist sichtbar nach oben und dann faltender Karton zu Ihnen.

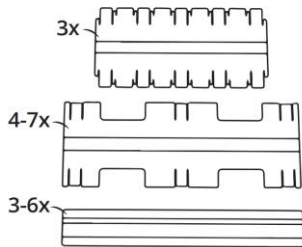

1. Überprüfen Sie, ob Sie alle Teile haben. Die Anzahl der Teile hängt von der Größe des Bettes ab.

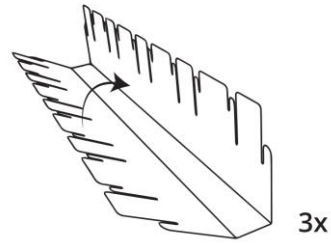

2. Bereiten Sie die Beine vor, indem Sie sie wie abgebildet über die Faltlinien falten.

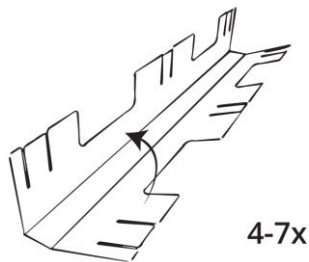

3. Machen Sie dasselbe für die Bogenteile des Bettes.

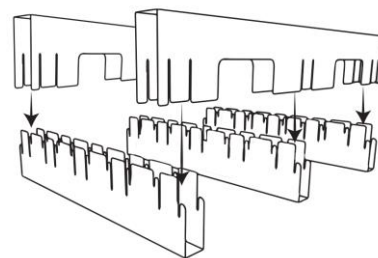

4. Schieben Sie zwei Bögen wie gezeigt in die äußeren Schlitzte.

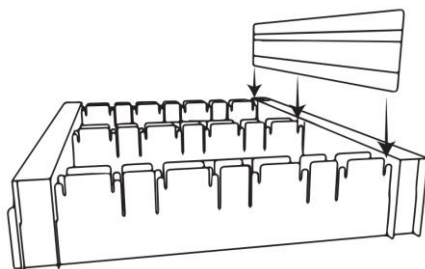

5. Schieben Sie die Stützbalken in die vorgesehenen Schlitzte.

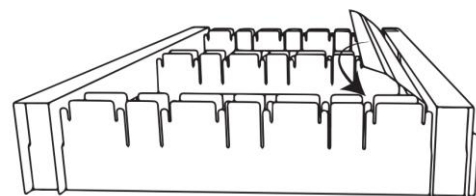

6. Klappen Sie dann den Stützbalken über die Faltlinie und schieben Sie ihn in den nächsten Schlitz.

Schublade für Bogenbett

WAS IST IN DER BOX?

- 1x Körper A
- 1x Rückseite B
- 1x Vorderseite C

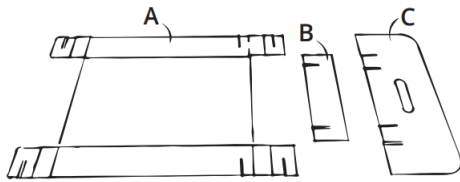
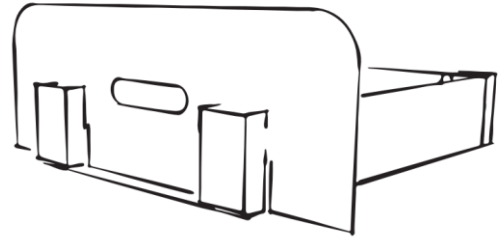

1. Überprüfen Sie, ob Sie alle Teile haben.

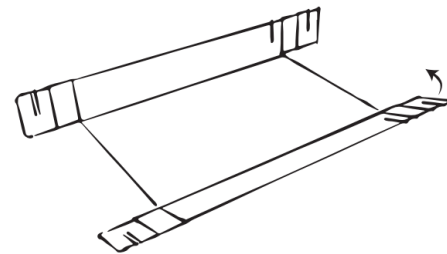

2. Sie die Seiten des Körpers hoch A.

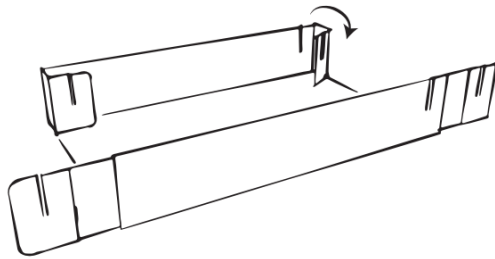

3. Klappen Sie die Laschen vorne und hinten nach innen. Tun Sie dies auf beiden Seiten.

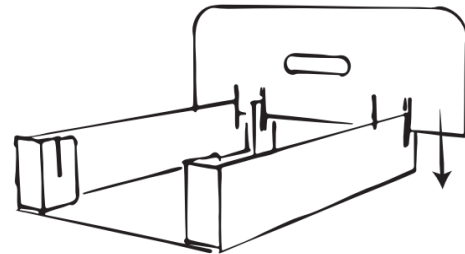

4. Setzen Sie das vordere C in die dafür vorgesehene Schlitze ein.

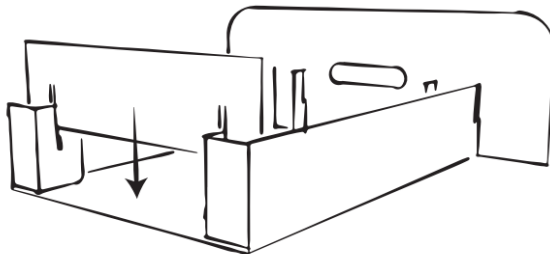

5. Setzen Sie die Rückseite B in die dafür vorgesehene Schlitze ein. Ihre Schublade ist fertig!