

# Pappbogenbett

## WAS IST IN DER BOX

|       | A           | B            | C              |
|-------|-------------|--------------|----------------|
| 80cm  | 3x Beinteil | 4x Bogenteil | 3x Stützbalken |
| 90cm  | 3x Beinteil | 4x Bogenteil | 3x Stützbalken |
| 120cm | 3x Beinteil | 5x Bogenteil | 4x Stützbalken |
| 140cm | 3x Beinteil | 5x Bogenteil | 4x Stützbalken |
| 160cm | 3x Beinteil | 6x Bogenteil | 5x Stützbalken |
| 180cm | 3x Beinteil | 6x Bogenteil | 5x Stützbalken |
| 200cm | 3x Beinteil | 7x Bogenteil | 6x Stützbalken |

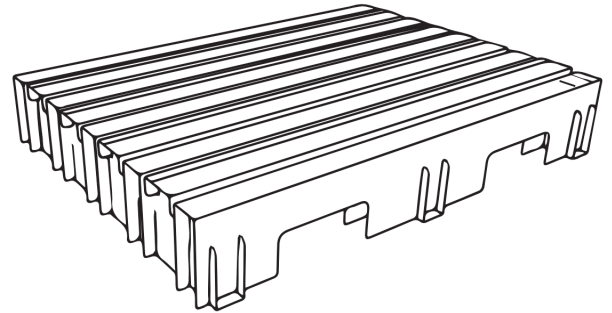

### Aufmerksamkeit!

Stellen Sie sicher, dass die  
Faltlinie ist sichtbar nach  
oben und dann faltender  
Karton zu Ihnen.

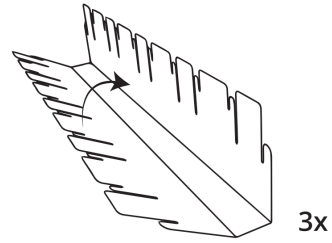
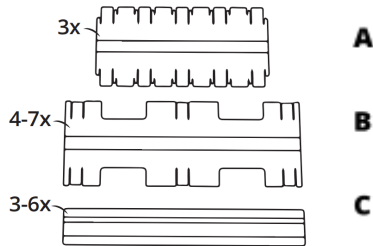

1. Überprüfen Sie, ob Sie alle Teile haben. Die Anzahl der Teile hängt von der Größe des Bettes ab.

2. Bereiten Sie die Beine vor, indem Sie sie wie abgebildet über die Faltlinien falten.

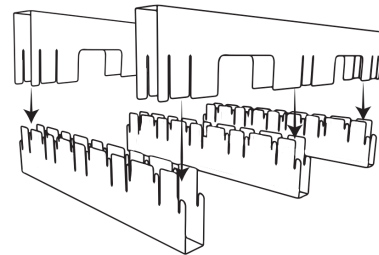
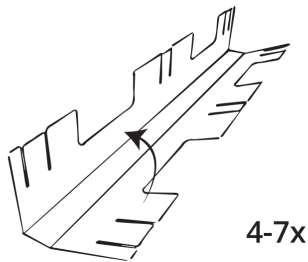

3. Machen Sie dasselbe für die Bogenteile des Bettes.

4. Schieben Sie zwei Bögen wie gezeigt in die äußeren Schlitze.

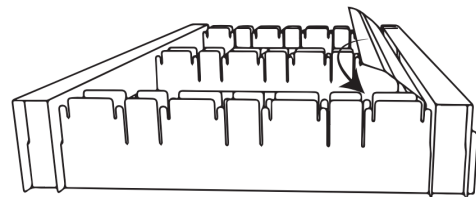
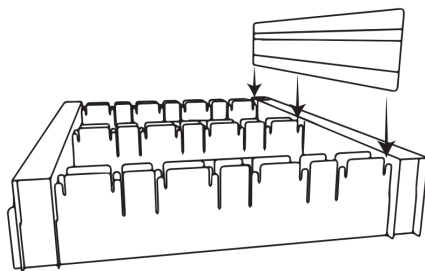

5. Schieben Sie die Stützbalken in die vorgesehenen Schlitze.

6. Klappen Sie dann den Stützbalken über die Faltlinie und schieben Sie ihn in den nächsten Schlitz.

# Schublade für Bogenbett

## WAS IST IN DER BOX?

- 1x Körper A
- 1x Rückseite B
- 1x Vorderseite C

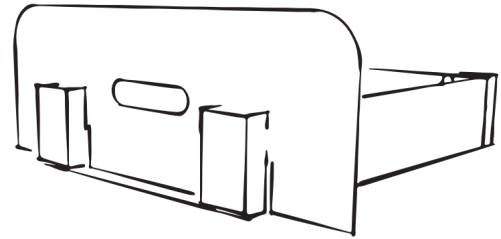

KARTENT

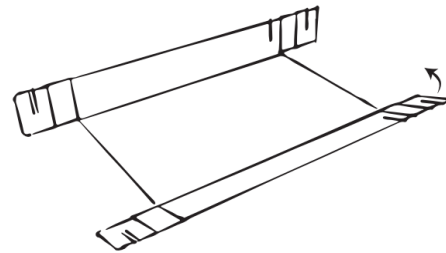
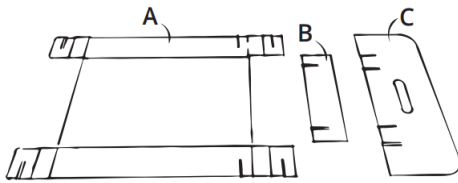

1. Überprüfen Sie, ob Sie alle Teile haben.

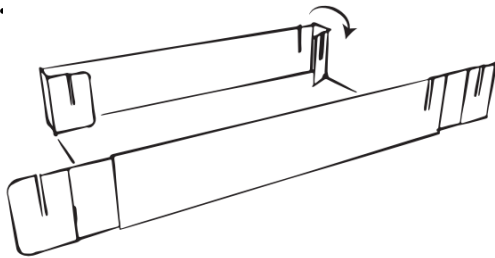

2. Sie die Seiten des Körpers hoch A.

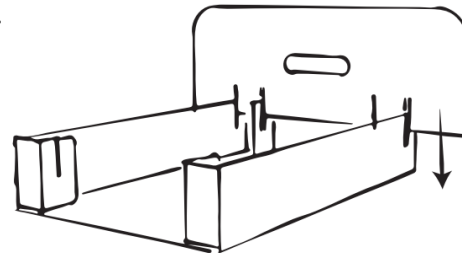

3. Klappen Sie die Laschen vorne und hinten nach innen. Tun Sie dies auf beiden Seiten.

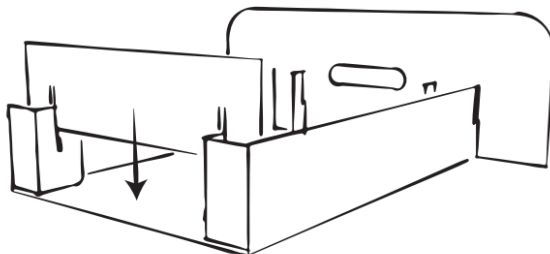

4. Setzen Sie das vordere C in die dafür vorgesehene Schlitz ein.

5. Setzen Sie die Rückseite B in die dafür vorgesehene Schlitz ein. Ihre Schublade ist fertig!

